

ISTRUZIONI PER L'USO

PRIMUS ML 2.0

Sedia a rotelle leggera



Premessa

Cara utilizzatrice o caro utilizzatore,

La ringraziamo per aver scelto una sedia a rotelle PRIMUS ML 2.0 di Besco Medical!

Ora possiede un ausilio moderno che la sosterrà nella quotidianità.

Nel produrre questa sedia a rotelle abbiamo prestato attenzione alla funzionalità e alla qualità.

La sua nuova sedia a rotelle dispone di numerose possibilità di regolazione ed è in grado di adattarsi alle sue esigenze.

Prima del primo utilizzo la preghiamo di leggere con attenzione e per intero queste istruzioni per l'uso per prendere dimestichezza con le possibilità di regolazione. Le istruzioni per l'uso contengono inoltre preziosi consigli e importanti note di sicurezza per un utilizzo e una cura corretti della sedia a rotelle.

Conservi con cura queste istruzioni per l'uso, in modo da poter prendere appunti e cercare le funzioni anche durante l'utilizzo.

Se dovesse avere domande o necessitare di ulteriori informazioni, si rivolga al rivenditore specializzato che le ha consegnato la sedia a rotelle. Sarà lieto di consigliarla.

La sedia a rotelle viene completamente montata in fabbrica ed è contenuta in un imballaggio di cartone. Se possibile, conservi l'imballaggio. Potrebbe essere necessario per conservare la sedia a rotelle in un secondo momento.

Prima del primo utilizzo deve solo aprire la sedia a rotelle e agganciare i poggiamambe. Nei prossimi capitoli troverà avvertenze su come preparare la sedia a rotelle all'impiego e su come utilizzarla. Prima però vengono le note di sicurezza.

SOMMARIO

1	Note generali.....	4
2	Contrassegni e simboli.....	5
3	Destinazione d'uso.....	6
4	Indicazioni.....	6
5	Controindicazioni.....	6
6	Dotazione.....	6
7	Conoscere la sedia a rotelle.....	7
8	Note di sicurezza.....	8
9	Messa in servizio della sedia a rotelle.....	14
9.1	Apertura.....	14
9.2	Montaggio dei poggipiedi.....	14
9.3	Regolazione della lunghezza delle gambe.....	15
9.4	Regolazione dei freni.....	15
10	Altre possibilità di regolazione.....	15
10.1	Montaggio e smontaggio delle ruote posteriori.....	16
10.2	Regolazione in altezza delle ruote posteriori.....	16
10.3	Regolazione in altezza delle ruote anteriori.....	17
10.4	Regolazione dei freni a leva articolata.....	18
10.5	Regolazione del freno a tamburo (a seconda del modello).....	19
10.6	Orientamento e smontaggio dei poggipiedi.....	19
10.7	Piano d'appoggio (richiudibile).....	20
10.8	Sollevamento delle fiancate.....	21
11	Utilizzo della sedia a rotelle.....	21
11.1	Salita laterale.....	21
11.2	Salita frontale.....	22
11.3	Sedile su veicoli per il trasporto di disabili.....	23
12	Spostamento con la sedia a rotelle.....	27
12.1	Note generali.....	27
12.2	Maniglie di spinta.....	28
12.3	Frenata.....	28
13	Dichiarazione di conformità.....	29
13.1	Contrassegno.....	29
14	Accessori e componenti aggiuntivi.....	30
14.1	Ausilio per l'inclinazione.....	30

14.2	Ruote antiribaltamento (facoltative).....	30
14.3	Cintura di sicurezza (facoltativa)	31
14.4	Freno a tamburo (a seconda del modello)	31
15	Note per la cura	32
15.1	Pulizia.....	32
15.2	Disinfezione	33
16	Stoccaggio e trasporto.....	33
16.1	Informazioni generali.....	33
16.2	Condizioni di stoccaggio:	34
17	Smaltimento.....	34
18	Cessione della sedia a rotelle.....	34
19	Dati tecnici	35
20	Controllo e manutenzione	37
20.1	Manutenzione regolare.....	37
21	Garanzia legale e garanzia commerciale.....	40
	Notizen.....	41

1 NOTE GENERALI

Le presenti istruzioni per l'uso hanno lo scopo di aiutare l'utilizzatore e un accompagnatore a prendere maggior dimestichezza con il funzionamento e il maneggio della sedia a rotelle. Rappresentano una parte integrante fissa e necessaria della sedia a rotelle. Mantenere le istruzioni per l'uso a portata di mano e accluderle in caso di cessione della sedia a rotelle. Per migliorare la leggibilità, in queste istruzioni per l'uso viene utilizzato il maschile generico. Con esso ci si riferisce espressamente anche al genere femminile e alle altre identità sessuali. Leggere per intero le istruzioni per l'uso prima di procedere al primo utilizzo. La sedia a rotelle ha una portata massima di 130 kg.

Considerare che, nonostante l'accurata revisione, è possibile che queste istruzioni per l'uso contengano dati errati. Visiti regolarmente il nostro sito web e verifichi la presenza di un'edizione aggiornata.

2 CONTRASSEGNI E SIMBOLI

Per permettere al lettore di farsi un rapido quadro generale dei contenuti di queste istruzioni per l'uso, utilizziamo i seguenti simboli:

	Numero di serie	Permette di associare il dispositivo medico a un lotto di produzione
	Produttore	Mostra il produttore del dispositivo medico
	Data di produzione	Momento di produzione
	Osservare le istruzioni per l'uso	Le istruzioni per l'uso devono essere lette per intero dall'utilizzatore prima dell'utilizzo
	Marchio CE	Dichiarazione di conformità, il dispositivo è conforme al Regolamento europeo sui dispositivi medici MDR 2017/745
	Note di sicurezza	Le note di sicurezza indicano rischi che possono provocare pericoli e lesioni. Le note di sicurezza devono essere tassativamente rispettate.
	Contrassegno	Dispositivo medico
	Informazioni importanti	Consigli e spunti che possono agevolare l'utilizzo del prodotto.
	Contrassegno	Punto di fissaggio per nodi di forza per l'utilizzo a bordo di veicoli per il trasporto di disabili.
	Contrassegno	Etichetta per identificare i prodotti adatti all'uso interno ed esterno
	Contrassegno	Etichetta per identificare i prodotti da proteggere dalla luce solare diretta e dalla pioggia
	Contrassegno	Etichetta per indicare il peso massimo dell'utilizzatore
	Contrassegno	Etichetta per specificare la larghezza del sedile e l'altezza totale del prodotto

3 DESTINAZIONE D'USO

La sedia a rotelle è concepita per ambienti interni ed esterni. È destinata esclusivamente al trasporto autonomo o tramite un'altra persona della persona che occupa il sedile.

4 INDICAZIONI

Questo ausilio offre sostegno in caso di incapacità di deambulazione o di una forte disabilità di deambulazione causate da

- paralisi
- perdita di arti
- difetti/deformazione degli arti
- contratture/danni articolari (non a entrambe le braccia)
- altre patologie

5 CONTROINDICAZIONI

Questo ausilio non deve essere utilizzato in caso di

- disturbi della percezione
- forti disturbi dell'equilibrio
- perdita di entrambi gli arti superiori
- contratture/danni articolari a entrambe le braccia
- incapacità di assumere la posizione seduta
- vista limitata o insufficiente

6 DOTAZIONE

Al ricevimento del prodotto controllare tempestivamente la completezza e integrità del contenuto. Il contenuto comprende:

- imballaggio esterno
- sedia a rotelle premontata
- due poggiamambe
- istruzioni per l'uso
- libretto di manutenzione

7 CONOSCERE LA SEDIA A ROTELLE

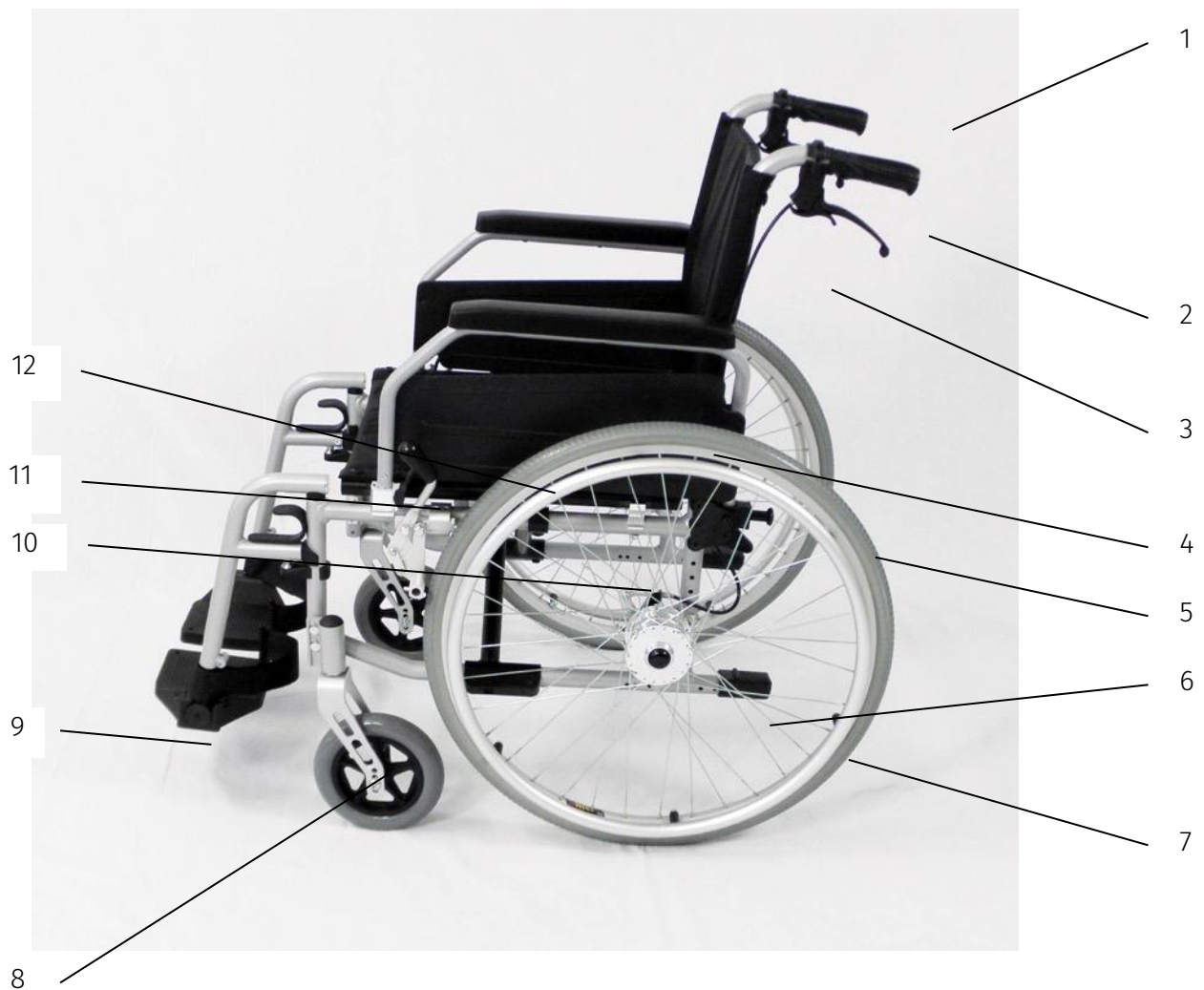

- 1 Maniglie di spinta
- 2 Leva per freno a tamburo
- 3 Imbottitura dello schienale
- 4 Fiancata con bracciolo (imbottito, orientabile, rimovibile)
- 5 Corrimano di autospinta (alluminio)
- 6 Ruota motrice
- 7 Ausilio per dislivelli
- 8 Ruote orientabili
- 9 Pedane (richiudibili)
- 10 Freno di stazionamento
- 11 Poggiapiedi, richiudibile e rimovibile
- 12 Sedile

8 NOTE DI SICUREZZA

Condizioni ineccepibili

 Prima di ogni utilizzo della sedia a rotelle controllare che tutti i componenti siano fissati correttamente e che la sedia a rotelle dia un'impressione generale di funzionalità. Non utilizzare la sedia a rotelle in caso di dubbi sulla sua idoneità all'utilizzo.

Prima di ogni utilizzo verificare la presenza di difetti evidenti o segni di usura sulla sedia a rotelle. Se si dovesse riscontrare un difetto o un'usura eccessiva, la sedia a rotelle non deve più essere utilizzata, in quanto può sussistere un rischio per la sicurezza. In tal caso la sedia a rotelle deve essere riparata da un rivenditore specializzato.

Esercitazione nell'utilizzo

 Per evitare cadute e situazioni pericolose, si dovrebbe iniziare a esercitarsi nell'utilizzo della nuova sedia a rotelle su un terreno piano e circoscritto. Si consiglia la presenza di un accompagnatore. Prendere dimestichezza in maniera approfondita con la frenata e l'accelerazione durante la marcia rettilinea e in curva. Utilizzare la sedia a rotelle solo quando ci si sente sicuri nell'utilizzarla.

Utilizzo appropriato

 L'utilizzo appropriato è descritto nella destinazione d'uso. Qualsiasi altro utilizzo è a rischio esclusivo dell'utilizzatore. Non utilizzare mai la sedia a rotelle sotto l'effetto di alcol o altre sostanze che influiscono sull'attenzione o sulla capacità di percezione e reazione fisica e mentale.

Pericolo di **ustione o assideramento**

 Considerare che le parti imbottite e metalliche direttamente esposte ai raggi del sole si possono scaldare e provocare

lesioni alla pelle al contatto. Pertanto, coprire tali parti o mantenere la sedia a rotelle al riparo dai raggi del sole.

Evitare anche di esporre la sedia a rotelle al gelo per periodi prolungati. Le parti metalliche molto fredde possono infatti provocare lesioni al contatto con la pelle.

Bambini e adolescenti



Bambini e adolescenti non devono mai essere lasciati sulla sedia a rotelle senza supervisione.

Dimensioni



Le dimensioni della sedia a rotelle superano i valori raccomandati dalla norma DIN EN 12183:2014/A.1e PRM TSI Allegato M per le dimensioni e l'area di manovra.

Pericolo di lesioni



La sedia a rotelle è composta da parti meccaniche che si muovono in caso di modifica della regolazione o di utilizzo. Maneggiare sempre con cautela la sedia a rotelle per evitare lesioni causate da parti mobili. Ad esempio, durante l'apertura sussiste il pericolo di incastro.

Poggiabraccia e poggipiedi



Prima di ogni utilizzo assicurarsi che i poggiabraccia e i poggipiedi siano fissati correttamente.

Trasporto della sedia a rotelle

 Non sollevare mai per i braccioli una sedia a rotelle con una persona seduta su di essa, in quanto ciò potrebbe ferire l'utilizzatore e danneggiare il telaio della sedia a rotelle. Se è necessario sollevare la sedia a rotelle, è consentito farlo solo quando non è occupata da una persona.

Salita e discesa

 Per salire e scendere dalla sedia a rotelle non utilizzare mai i poggiapiedi. Sussiste il pericolo di ribaltamento!

Freni

 I freni che agiscono direttamente sugli pneumatici delle ruote devono essere utilizzati solo come freni di stazionamento, possono cioè essere utilizzati solo quando la sedia a rotelle è ferma e non per ridurre la velocità di marcia. Bloccare sempre entrambi i freni prima di sedersi sulla sedia a rotelle o di alzarsi da essa.

Pneumatici

 La condizione per una marcia sicura è l'assenza di danni al battistrada degli pneumatici. Gli pneumatici sono pneumatici in gomma piena e, in caso di danni, devono essere sostituiti.

Ostacoli

 Per superare ostacoli (ad es. marciapiedi, gradini ecc.) utilizzare sempre rampe o farsi aiutare da un accompagnatore. Evitare di urtare un ostacolo senza frenare o di scendere da dislivelli elevati.

Pendenze in salita e discesa, pericolo di ribaltamento

 Considerare che il rischio di ribaltamento può aumentare per lo spostamento di peso causato da movimenti del corpo o da carichi presenti sulla sedia a rotelle. Lo stesso vale per salite e discese con una pendenza superiore al 10%.

Per limitare il rischio di ribaltamento all'indietro è possibile montare dispositivi antiribaltamento.

Percorrere salite e discese con una pendenza superiore al 10% solo con l'ausilio di un accompagnatore. In caso contrario la sedia a rotelle può prendere velocità in modo incontrollato e risultare impossibile da frenare.

Utilizzo delle possibilità di regolazione

 La sedia a rotelle dovrebbe essere sempre regolata in modo tale che l'utilizzatore possa contrastare il pericolo di ribaltamento spostando il tronco. Prediligere eventualmente regolazioni con un baricentro basso o, se possibile, spostare l'asse posteriore indietro.

Il montaggio di dispositivi antiribaltamento può ridurre il rischio di ribaltamento.

Caratteristiche dei fondi

 Non è consigliato l'utilizzo su fondi fangosi o sabbiosi, in quanto sussiste il pericolo di rimanere bloccati.

 Prestare particolare cautela quando ci si muove su fondi bagnati o ghiacciati, in quanto sussiste un elevato pericolo di scivolamento.

Se non è possibile aggirarli, solchi, rotaie o ostacoli simili dovrebbero essere sempre attraversati perpendicolarmente (a 90°).

Scale

 Le scale possono essere superate solo con l'aiuto di accompagnatori. Utilizzare rampe o ascensori, se presenti. In loro assenza, l'ostacolo deve essere superato tramite sollevamento da parte di due aiutanti.

Assicurarsi che gli accompagnatori afferrino la sedia a rotelle solo per componenti fissi (vedi fig. 1). I poggiapiedi o le fiancate non sono adatte a questo scopo in quanto possono staccarsi o rompersi e provocare lesioni.



Fig. 1: Parti e aree utilizzabili per trasportare la sedia a rotelle

Utilizzo di sentieri e strade pubblici

 La sedia a rotelle è concepita per ambienti interni ed esterni.

Per strada deve essere rispettato il Codice della strada. Non coprire i catarifrangenti rivolti all'indietro presenti sul telaio e, in caso di smarrimento, sostituire i catarifrangenti fissati sui raggi.



Fig. 2 : Catarifrangenti sul telaio posteriore

Modifiche alla sedia a rotelle



Non sono consentite modifiche costruttive della sedia a rotelle da parte dell'utilizzatore. Possono compromettere la sicurezza ed eventualmente ridurre la durata utile.

Riparazioni e interventi di manutenzione



Le riparazioni e gli interventi di manutenzione possono essere eseguiti solo da persone appositamente formate. Gli interventi non eseguiti a opera d'arte possono compromettere la sicurezza e la durata utile del dispositivo medico.

Obbligo di segnalazione di episodi gravi



Ogni episodio grave verificatosi in relazione al prodotto deve essere segnalato al produttore e all'autorità competente dello Stato membro in cui risiede l'utilizzatore e/o il paziente.

Durata di utilizzo



Se si rispettano le note di sicurezza, cura e manutenzione, la durata utile prevista in caso di utilizzo appropriato è pari a 5 anni. Trascorso tale periodo è possibile continuare a utilizzare la sedia a rotelle se è in condizioni sicure.

9 MESSA IN SERVIZIO DELLA SEDIA A ROTELLE

9.1 Apertura

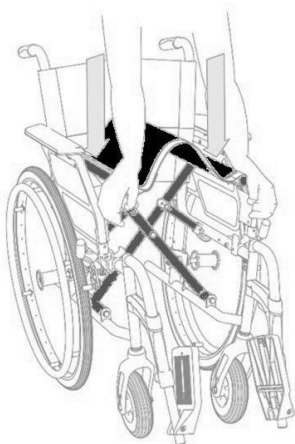

Fig. 3: Apertura della sedia a rotelle

A sedia a rotelle chiusa, premere contemporaneamente verso il basso il manico destro e sinistro del sedile della sedia a rotelle con i palmi della mani. Il tirante diagonale si apre. Il sistema meccanico si innesta producendo un rumore percepibile.

Dopo l'apertura verificare che il sistema meccanico si sia innestato. Sedersi sulla sedia a rotelle solo successivamente.

9.2 Montaggio dei poggiapiedi



Fig. 4: Montaggio dei poggiamambe

Inserire i poggiapiedi nell'invito sul telaio dall'alto. Considerare che il poggiapiede destro e sinistro hanno una struttura diversa. I poggiapiedi devono essere montati in modo tale che la superficie di appoggio del piede sia sempre rivolta verso il centro della sedia a rotelle. Quindi orientare i poggiapiedi in modo tale da potervi appoggiare comodamente i piedi. Se l'orientamento è giusto, gli appoggi si innestano producendo un rumore percettibile.

9.3 Regolazione della lunghezza delle gambe



Fig. 5: Regolazione della lunghezza delle gambe

Il poggiatesta è regolabile in altezza e può quindi essere adattato alla lunghezza delle gambe dell'utilizzatore.

Per regolare in altezza il poggiatesta, svitare il perno filettato a esagono cavo sul retro del poggiatesta (vedi fig.).

Quindi spingere il tubo inferiore del poggiatesta nella guida fino al raggiungimento della posizione desiderata. Infine stringere di nuovo il perno filettato a esagono cavo.



La lunghezza è corretta quando, da seduti, il piede poggia comodamente sul poggiatesta e la gamba ha un buon contatto con la superficie della seduta, senza che il peso della gamba ostacoli l'afflusso di sangue al piede. Eventualmente, dopo un periodo di utilizzo di qualche ora, rieseguire la regolazione.

9.4 Regolazione dei freni



Prima della messa in servizio assicurarsi che i freni siano regolati correttamente. La regolazione del freno dovrebbe essere eseguita da personale formato. Le istruzioni per la regolazione dei freni si trovano nella sezione 10.4.

10 ALTRE POSSIBILITÀ DI REGOLAZIONE

Per adattare in maniera ottimale la sedia a rotelle alle proprie esigenze, è necessario un set di chiavi a brugola e ad anello. Con una certa destrezza manuale è possibile eseguire le regolazioni autonomamente.



In caso di domande rivolgersi al proprio rivenditore specializzato. Pericolo di incastro! Durante le regolazioni fare attenzione alle dita.

10.1 Montaggio e smontaggio delle ruote posteriori



Fig. 6: Smontaggio ruota posteriore

Le ruote posteriori possono essere smontate, ad esempio per il trasporto.

Per farlo, premere completamente il tasto di sblocco rapido dell'asse passante (vedi fig.).

Ora è possibile rimuovere la ruota posteriore tirandola verso l'esterno. Per il rimontaggio spingere la ruota posteriore sull'asse passante fino a quando il tasto di sblocco rapido non si innesta autonomamente.



Prima di mettersi in marcia assicurarsi che la ruota si sia innestata completamente.

10.2 Regolazione in altezza delle ruote posteriori

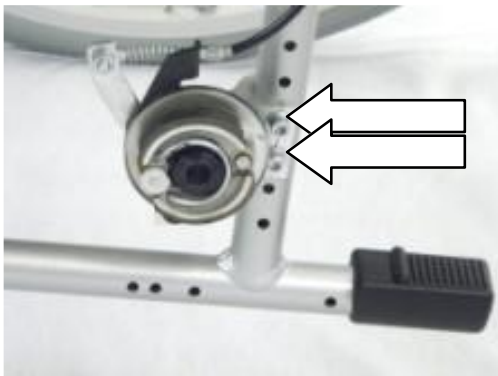

Fig. 7: Regolazione in altezza ruota posteriore

Prima di poter modificare l'altezza delle ruote posteriori è necessario smontarle (vedi 10.1). Per regolare l'altezza svitare la vite del supporto della ruota corrispondente. Quindi spingere il supporto della ruota nel foro desiderato. Infine stringere di nuovo le viti.

Ripetere la procedura con l'altra ruota posteriore.



Se si modifica l'altezza della ruota motrice è necessario regolare di nuovo i freni (vedi 10.4).



La posizione di seduta corretta dipende dalle esigenze fisiologiche dell'utilizzatore della sedia a rotelle. Al termine degli interventi assicurarsi che tutte le viti siano strette e che l'altezza sia stata regolata in maniera uniforme su entrambi i lati. Considerare che regolando il sedile più in alto aumenta il rischio di ribaltamento.

Assicurarsi che le ruote anteriori e posteriori si trovino nello stesso foro.

10.3 Regolazione in altezza delle ruote anteriori



Per regolare l'altezza svitare la vite del supporto della ruota corrispondente. Quindi spingere il supporto della ruota nel foro desiderato. Quindi stringere di nuovo la vite. Ripetere la procedura con l'altra ruota. Infine stringere di nuovo le viti.

Fig. 8: Regolazione in altezza ruota anteriore



Al termine degli interventi assicurarsi che tutte le viti siano strette e che l'altezza sia stata regolata in maniera uniforme su entrambi i lati.



Considerare che al termine delle regolazioni la sedia a rotelle deve essere in bolla.

Modificando l'altezza delle ruote anteriori, l'angolo dell'asse delle ruote orientabili può cambiare. Deve però essere sempre perpendicolare al piano orizzontale e può eventualmente essere necessario adattarlo. Per farlo, allentare le due viti del supporto dell'asse delle ruote anteriori e adattare il supporto all'angolo di 90°. A tal fine è possibile ruotare leggermente il supporto (mentre le viti

sono allentate). Sostituire i bulloni con nuovi bulloni di sicurezza. Ripristinare l'arresto delle viti. Stringere di nuovo le viti.

10.4 Regolazione dei freni a leva articolata



La sedia a rotelle è dotata di un freno a leva articolata. La distanza tra il perno del freno e il copertone viene regolata in modo tale da poter bloccare il freno con una forza di 60 N (6 kg).

Per regolare la distanza svitare con cautela le due viti a esagono cavo nella parte inferiore del supporto del freno (vedi fig. 10).

Fig. 9: Regolazione freni

Quindi spingere il sistema di frenata nella posizione corretta sul tubo del telaio. A seconda della regolazione dell'altezza, la distanza tra il centro del ceppo del freno e dello pneumatico (vedi fig. 11) dovrebbe essere di 2-3 cm circa e premere leggermente sullo pneumatico durante lo stazionamento (vedi fig. 12). La forza di azionamento del freno non deve superare 60 N.



Fig. 11: Distanza della regolazione del freno



Fig. 12: Freno di stazionamento inserito

Infine stringere di nuovo le due viti a esagono cavo. La regolazione dei freni deve essere eseguita solo da chi è in possesso delle competenze necessarie. Considerare sempre che l'errata regolazione dei freni può provocare pericolo di morte. Assicurarsi che, all'azionamento della leva, il pattino del freno si innesti completamente e non scatti indietro.

 Un freno regolato in maniera errata, in particolare troppo stretto, può ridurre la durata utile della sedia a rotelle.

10.5 Regolazione del freno a tamburo (a seconda del modello)



Fig. 13: Vite di regolazione freno a tamburo

A seconda del modello, la sedia a rotelle può disporre di un freno a tamburo regolabile tramite la vite di blocco del cavo e il dado di regolazione del cavo del freno (vedi fig. 13). Il freno a tamburo è regolato correttamente quando la leva del freno sulla maniglia di spinta è innestata al livello due, la sedia a rotelle rimane stabile su un fondo piano e non si muove. Considerare che ciascun freno a tamburo agisce su una sola ruota motrice.

 La regolazione del freno dovrebbe essere modificata solo se la forza di frenata non è sufficiente. Inoltre tale regolazione può essere eseguita esclusivamente da persone esperte.

 Prima di ogni utilizzo, i freni dovrebbero essere controllati per poter individuare fenomeni di usura naturale ed eventualmente riconoscere per tempo un calo dell'effetto frenante.

 Se l'effetto frenante cala, non è più consentito usare la sedia a rotelle!

10.6 Orientamento e smontaggio dei poggiapiedi



Fig. 14: Smontaggio poggiatesta

I poggiatesta possono essere rimossi. Per farlo, tirare verso l'alto il dispositivo di blocco del poggiatesta. Dopo aver sbloccato il fermo è possibile orientare il poggiatesta lateralmente verso l'esterno ed estrarlo dai tubi guida verso l'alto (vedi fig. 14).

Per applicarlo, procedere nell'ordine inverso. Prima di utilizzare di nuovo la sedia a rotelle, assicurarsi che i poggiatesta siano montati correttamente.

 I poggiatesta sono destinati esclusivamente all'appoggio dei piedi. Non mettersi mai in piedi su uno o entrambi i poggiatesta. Caricando i poggiatesta in modo errato si possono provocare danni alla sedia a rotelle e generare un rischio di lesioni.

10.7 Piano d'appoggio (richiudibile)

Con un pezzo di collegamento i poggiatesta possono essere collegati a formare un piano d'appoggio.

- Quando si sostituiscono le viti è necessario ripristinare l'arresto delle viti. Iniziare rimuovendo entrambi i poggiatesta.
- Quindi rimuovere la vite di fissaggio della pedana (passaggio 1).
- Sostituire i dadi smontati con dadi di sicurezza nuovi e stringere le viti.
- Ora rimuovere il cuneo spingendolo lateralmente (passaggio 2).
- Ora è possibile avvitare il pezzo di collegamento sul lato inferiore delle pedane.
- Adattare la larghezza del piano d'appoggio svitando le viti di regolazione e spingendo le estremità del piano d'appoggio in direzione opposta fino a quando non si innesta leggermente

nel supporto. Infine stringere di nuovo le viti.

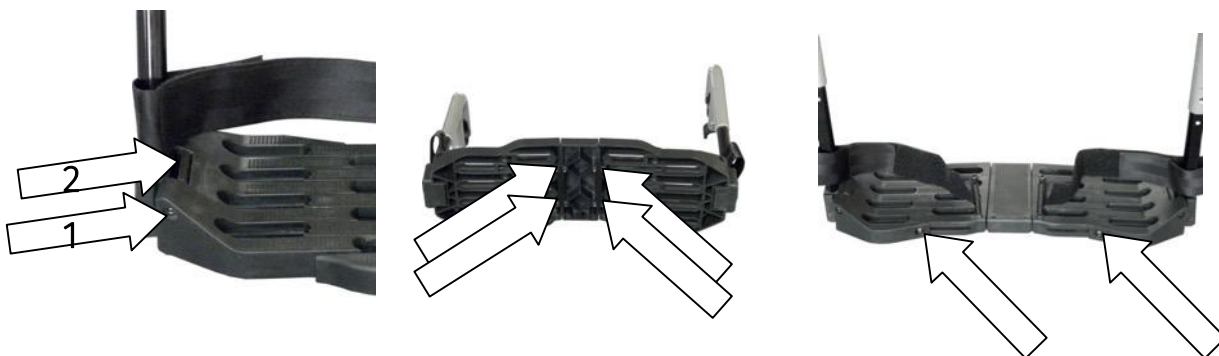

10.8 Sollevamento delle fiancate



Fig. 15: Sollevamento delle fiancate

Il poggiaabbraccia può essere chiuso alzandolo all'indietro.

Per farlo premere la leva di blocco anteriore e, allo stesso tempo, allontanare la fiancata spingendola indietro (vedi fig. 15).

Sul lato esterno della fiancata è presente un tasto che permette di regolare l'altezza dei braccioli.

11 UTILIZZO DELLA SEDIA A ROTELLE

È possibile salire e scendere con facilità dalla sedia a rotelle. Per agevolare la salita è possibile orientare i poggiamambe e alzare i poggiaabbraccia.

11.1 Salita laterale



Posizionare la parte laterale della sedia a rotelle contro una parete solida, in modo da evitare ancora meglio che si sposti.

Avvicinare il più possibile lateralmente la sedia a rotelle e la seduta attuale.

Assicurare la sedia a rotelle contro lo spostamento accidentale azionando la leva del freno sul lato sinistro e destro della sedia a rotelle.

Se ci si desidera trasferire da un'altra sedia a rotelle, assicurare anche quest'ultima contro lo spostamento azionando i freni di stazionamento.

Alzare il poggiaabbraccia della sedia a rotelle che si trova sul lato vicino alla seduta attuale.

Quindi orientare entrambi i poggiapiedi della sedia a rotelle lateralmente verso l'esterno

 Ora scivolare lateralmente sulla nuova seduta. Assicurarsi di essere seduti più indietro possibile sul sedile.

Quindi riportare il poggiaabbraccia e i poggiapiedi nella posizione di partenza.

Per la discesa, procedere nell'ordine inverso.

 Non mettersi mai in piedi su uno o entrambi i poggiapiedi. Caricando i poggiapiedi in modo errato si possono provocare danni alla sedia a rotelle e generare un rischio di lesioni.

11.2 Salita frontale

 Posizionare la parte posteriore della sedia a rotelle contro una parete solida, in modo da evitare ancora meglio che si sposti.

Iniziare orientando entrambi i poggiapiedi lateralmente verso l'esterno.

Avvicinare il più possibile frontalmente la sedia a rotelle e la seduta attuale.

Assicurare la sedia a rotelle contro lo spostamento accidentale azionando la leva del freno sul lato sinistro e destro della sedia a rotelle.

Se ci si desidera trasferire da un'altra sedia a rotelle, assicurare quest'ultima azionando i freni di stazionamento.

Ora scivolare sulla seduta con una rotazione del corpo.

Quindi riportare i poggiatesta nella posizione di partenza.



Non mettersi mai in piedi su uno o entrambi i poggiatesta. Caricando i poggiatesta in modo errato si possono provocare danni alla sedia a rotelle e generare un rischio di lesioni.

11.3 Sedile su veicoli per il trasporto di disabili

La sedia a rotelle è testata a norma ISO 7176-19: 2022 e omologata come sedile su veicoli per il trasporto di disabili.

Per fissare i nodi di forza sono ammessi solo i punti contrassegnati con un simbolo (fig. A). Il produttore non ha approvato altri punti per il fissaggio.

Alla sedia a rotelle va sempre preferito un sedile d'auto a installazione fissa.



Figura A

Assicurarsi che la persona responsabile del trasporto abbia dimestichezza con le disposizioni aggiornate in materia di trasporto a bordo di veicoli per il trasporto di disabili e con l'utilizzo del sistema di ritenuta.

Per mantenere in posizione la sedia a rotelle devono essere utilizzati sistemi di ritenuta a 4 punti ancorati al veicolo.

Le borse e gli accessori fissati sulla sedia a rotelle devono essere riposti per sicurezza nel bagagliaio. Se non dovesse essere possibile smontare componenti aggiuntivi come tavoli per terapia, è necessario rivolgerli lontano dalla sedia a rotelle o dotarli di un'imbottitura sufficiente.

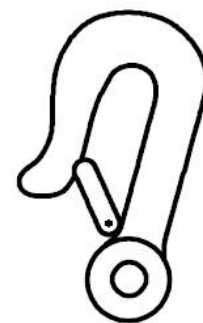
In caso di utilizzo come sedile a bordo di veicoli per il trasporto di disabili, (se possibile) lo schienale deve essere portato in posizione eretta e deve essere indossata la cintura di sicurezza a 3 punti. È possibile utilizzare anche cinghie e sistemi di fissaggio aggiuntivi.



Attenzione! I prodotti coinvolti in un incidente devono essere assolutamente sostituiti e non è più consentito utilizzarli per il trasporto di persone.

Posizionamento della sedia a rotelle



Attenzione! Non posizionare mai la sedia a rotelle davanti a un airbag attivo! Eventualmente disattivare l'airbag.

Posizionare la sedia a rotelle rivolta in avanti (fig. B).

Le cinghie del sistema di ritenuta devono essere disposte in modo tale da garantire alla sedia a rotelle la massima stabilità possibile. Gli angoli e le dimensioni necessari a questo fine sono riconoscibili dall'area tratteggiata della fig. C.



Figura B



Figura C

Fissaggio al fondo del veicolo

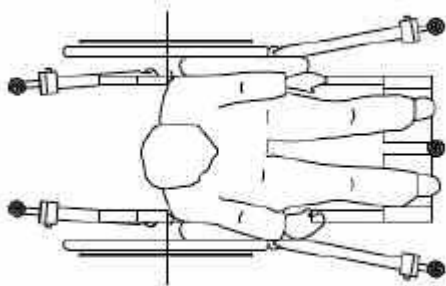
Per il fissaggio al fondo del veicolo è possibile utilizzare una guida (fig. D) o il sistema mono (fig. E). Nel caso della guida il fitting deve essere applicato obliquamente e quindi stretto lateralmente. Per allentare il fitting tirare l'anello a scatto. Nel caso del sistema mono il fitting deve essere posizionato in piano sul dischetto di fondo e infilato sopra il dischetto di fondo. Per allentare il fitting rimuoverlo dal dischetto di fondo tirandolo verso il basso.

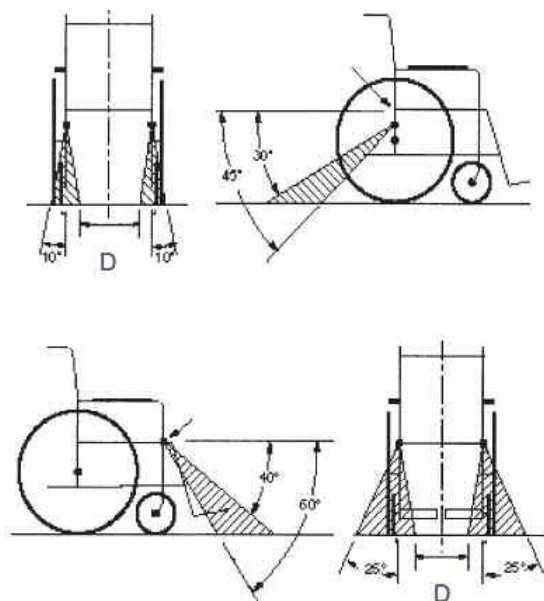

Figura D



Figura E

Fissaggio alla sedia a rotelle

Sulla sedia a rotelle le cinghie di fissaggio devono essere applicate nei punti contrassegnati con raccordi per nodi di forza (fig. F) o raccordi a passante (fig. G).

 **Attenzione!** Altre parti, come componenti aggiuntivi o poggiatesta, non sono adatte a essere utilizzate come punti di fissaggio!

Le cinghie possono essere tese con la manopola (fig. H).

Per allentare le cinghie utilizzare la leva in corrispondenza della manopola o la fibbia della cinghia (fig. I).



Figura F



Figura G

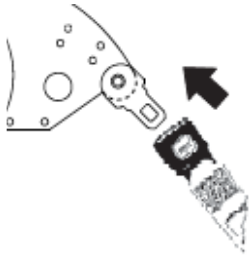

Figura H

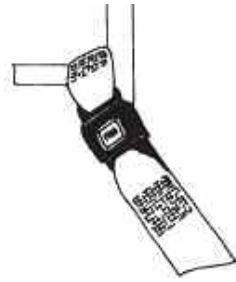

Figura I

Cinture di sicurezza

La cintura di sicurezza deve essere applicata su entrambi i lati ai nodi di forza posteriori, mantenendo un angolo tra 30° e 75° rispetto al piano orizzontale (fig. J, area tratteggiata). Vanno preferiti angoli maggiori.

La cintura deve aderire alla parte bassa del bacino; deve risultare tesa ma non stringere eccessivamente. La cintura non deve essere indossata ritorta.

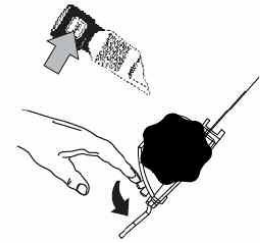

Figura J

Assicurarsi di non posizionare la fibbia sull'osso pelvico. La fibbia deve essere posizionata in modo tale da non potersi aprire accidentalmente in caso di incidente.

Per chiudere la fibbia, inserire la linguetta nell'apposita fessura. L'innesto produce un rumore percettibile. La fibbia si apre premendo il tasto grande.

È possibile adattare la cintura alla propria statura tirandone l'estremità libera o spingendo in avanti la fibbia.

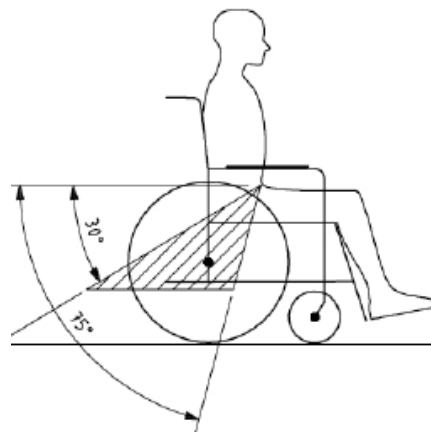
La cintura che passa sopra la spalla deve essere agganciata alla cintura per il bacino. Deve aderire al corpo e passare per il bacino, il torace e sopra la spalla.

Le cinture non devono passare sopra componenti aggiuntivi della sedia a rotelle come i braccioli o le ruote! (fig. K e fig. L)



Figura K



Figura L



Figura M

Per poter rimuovere rapidamente le cinture in caso di incidente, in ogni veicolo dovrebbe essere presente un tagliacinture (fig. M).

12 SPOSTAMENTO CON LA SEDIA A ROTELLE

12.1 Note generali

Sedersi sulla sedia a rotelle e scivolare il più possibile all'indietro. Entrambe le ruote motrici sono dotate di corrimano di autospinta. I corrimano di autospinta vengono utilizzati sia per spostarsi che per frenare.

 Pericolo di incastro! Fare attenzione ad afferrare solo i corrimano di autospinta e a non infilare le dita tra i raggi.

Eseguire le prime prove di spostamento con cautela su un terreno piano e circoscritto. Intraprendere spostamenti al di fuori dell'abitazione solo se si ha una sufficiente esperienza negli spostamenti. Eventualmente farsi accompagnare da una persona.

 Quando si utilizza la sedia a rotelle, considerare il pericolo di ribaltamento e scivolamento. Prestare particolare attenzione quando si frena e si parte o si eseguono inversioni su salite o discese.

 Anche la postura del corpo influisce sulla stabilità. Sporgersi molto aumenta il pericolo di ribaltamento.



Sporte e zaini possono essere appesi al telaio dello schienale. Considerare che il pericolo di ribaltamento all'indietro aumenta notevolmente.

Azionare entrambi i freni di stazionamento prima di salire o scendere dalla sedia a rotelle.

12.2 Maniglie di spinta

Le maniglie di spinta permettono all'accompagnatore di spingere, sterzare e frenare la sedia a rotelle.



Considerare che l'accompagnatore deve disporre di una forza sufficiente a fermare la sedia a rotelle anche in situazioni d'emergenza.



La sedia a rotelle può essere inoltre fermata tramite i freni a tamburo facoltativi, che fungono anche da freni di stazionamento.

12.3 Frenata

La sedia a rotelle è dotata di un freno per pneumatici (freno a leva articolata) azionabile per l'utilizzatore.



Questi freni devono essere utilizzati solo come freni di stazionamento, possono cioè essere utilizzati solo quando la sedia a rotelle è ferma e non per ridurre la velocità di marcia.

I freni di stazionamento non sono adatti alla frenata durante la marcia. Per tale scopo sono presenti i corrimano di autospinta, su cui si esercita una leggera pressione con i palmi delle mani.



Alcuni utilizzatori di sedie a rotelle preferiscono, soprattutto all'inizio, indossare speciali guanti per sedie a rotelle. Permettono di maneggiare i corrimano di autospinta durante l'accelerazione e la frenata e proteggono i palmi delle mani. Quando la sedia a rotelle è ferma, è possibile azionare entrambi i freni di stazionamento. A tal fine premere in avanti entrambe le leve dei freni, fino all'innesto del pattino del freno.



Fig. 16: Freno non inserito



Fig. 17: Freno inserito

13 DICHIARAZIONE DI CONFORMITÀ

Besco Medical Medizin- und Rehaprodukte GmbH dichiara in qualità di produttore del prodotto che Primus ML 2.0 soddisfa pienamente i requisiti del Regolamento europeo 2017/745 per i dispositivi medici (MDR).

13.1 Contrassegno

Ogni sedia a rotelle è dotata di una targhetta identificativa (vedi esempio sottostante). Si trova sul tirante diagonale.

Riportare il numero di serie presente in tale posizione nella sezione sulla garanzia commerciale e nel libretto di manutenzione.



14 ACCESSORI E COMPONENTI AGGIUNTIVI

14.1 Ausilio per l'inclinazione



Fig. 18: Utilizzo dell'ausilio per l'inclinazione

La sedia a rotelle è dotata di un ausilio per l'inclinazione. Con l'ausilio per l'inclinazione, l'accompagnatore può inclinare più facilmente la sedia a rotelle, ad es. per superare un gradino. Per farlo, premere la leva verso il basso con il piede. Mantenere l'equilibrio servendosi delle maniglie di spinta.



L'ausilio per l'inclinazione sporge all'indietro alla destra e alla sinistra del telaio ed è dotato di profili in gomma per garantire una presa sufficiente.

14.2 Ruote antiribaltamento (facoltative)



Fig. 19: Montaggio dei dispositivi antiribaltamento

Le ruote antiribaltamento possono essere montate al posto dell'ausilio per l'inclinazione. Impediscono che la sedia a rotelle si ribalti all'indietro in caso di spostamento del baricentro. L'altezza delle ruote antiribaltamento può essere regolata. Per farlo, premere verso l'interno il perno ed estrarre il tubo di fissaggio fino alla posizione desiderata. Assicurarsi che si innesti producendo un rumore percettibile.

14.3 Cintura di sicurezza (facoltativa)



Verificare che la cintura di sicurezza sia salda e che i braccioli funzionino.



La lunghezza può essere regolata tramite il passante. La cintura deve essere salda ma non deve stringere.

La cintura di sicurezza è disponibile come accessorio. La cintura di sicurezza viene fissata al supporto del bracciolo. Per farlo, rimuovere la vite (vedi fig.). Quindi fare passare la cintura di sicurezza attraverso l'occhiello e stringere di nuovo la vite.



Fig. 20: Chiusura della cintura di sicurezza



Fig. 21: Chiusura della cintura di sicurezza

Per chiudere la cintura di sicurezza basta inserire la linguetta nel dispositivo di chiusura (vedi fig.). L'innesto produce un rumore percettibile.

Per aprire basta premere il tasto rosso.

14.4 Freno a tamburo (a seconda del modello)



Fig. 22: Utilizzo freno

La sedia a rotelle può essere facoltativamente dotata di un freno a tamburo azionabile solo dall'accompagnatore tramite la leva del freno in corrispondenza delle maniglie di spinta.

Il freno a tamburo è utilizzabile sia come freno di stazionamento che come freno di servizio. Come freno di servizio permette di dosare la frenata.

La funzione di stazionamento serve a parcheggiare. Per allentare il freno premere la leva di blocco e rilasciare la leva del freno (vedi fig. - freccia).

Per utilizzare il freno a tamburo come freno di stazionamento, azionare la leva di blocco durante la frenata.

15 NOTE PER LA CURA

15.1 Pulizia



Mantenere sempre pulita la sedia a rotelle. In tal modo se ne prolunga la durata utile e si riconosce più facilmente la necessità di manutenzione.

Lo sporco grossolano deve essere rimosso subito dopo l'utilizzo.

Le parti del telaio e le coperture possono essere pulite con un panno inumidito con acqua calda. Sullo sporco ostinato è possibile utilizzare un comune detergente delicato casalingo. Assicurarsi di pulire a fondo tutte le superfici. I residui di detergente possono quindi essere rimossi con un panno umido.



Attenersi alle indicazioni del produttore del detergente. Se necessario, utilizzando indumenti protettivi idonei come grembiule, occhiali protettivi e guanti.

Quindi verificare di aver rimosso tutto lo sporco e i depositi.



Non utilizzare prodotti abrasivi, sostanze corrosive, acidi o sbiancanti. Non devono essere utilizzati detersivi a base di cloro, acetone o benzene.



Non utilizzare pulitori ad alta pressione o a vapore. Tra le altre cose, possono danneggiare i cuscinetti e il materiale.



Assicurarsi che non rimangano resti di detergente sulle maniglie e le ruote. I resti di detergente implicano un pericolo

di scivolamento e rendono più difficile maneggiare la sedia a rotelle.

15.2 Disinfezione

In linea di principio è possibile disinfettare la sedia a rotelle. Per farlo, utilizzare esclusivamente disinfettanti a base di alcol.

i I disinfettanti a base di alcol evaporano completamente e non lasciano residui

i Attenersi alle indicazioni sulla concentrazione e il tempo di azione del produttore del disinfettante.

i Prima della disinfezione il prodotto deve essere pulito, altrimenti la disinfezione non ha effetto.

La disinfezione può essere eseguita con spray o panni.

Inumidire la sedia a rotelle uniformemente con disinfettante. Non sciacquare il disinfettante e lasciare asciugare il prodotto all'aria. Quindi verificare la pulizia e l'eventuale danneggiamento del prodotto.

i Utilizzare un disinfettante incluso nell'elenco VAH

16 STOCCAGGIO E TRASPORTO

16.1 Informazioni generali

i La sedia a rotelle deve sempre essere stoccata pulita.

i Per lo stoccaggio della sedia a rotelle consigliamo di imballare singolarmente tutte le parti rimovibili e quindi di conservarle insieme alla sedia a rotelle in un contenitore di cartone di grandi dimensioni. In tal modo la sedia a rotelle è protetta in modo ottimale dai fattori ambientali.

 Se possibile, conservare l'imballaggio originale.

16.2 Condizioni di stoccaggio:

Stoccare il prodotto in luogo asciutto e mantenerlo al riparo dal sole e dal calore.

Assicurarsi di stoccare tutte le parti rimosse insieme nello stesso luogo (eventualmente contrassegnarle), in modo che al rimontaggio non ci si possa confondere con altri prodotti.

Tutti i componenti devono essere stoccati senza applicarvi carichi. Non appoggiare pezzi pesanti sulla sedia a rotelle, non incastrare la sedia a rotelle tra altri pezzi.

 Per risparmiare spazio durante il trasporto in auto o bagagliaio è possibile rimuovere i componenti aggiuntivi. Riporre la sedia a rotelle e le parti in modo tale da evitarne lo scivolamento. Eventualmente utilizzare delle cinghie.

17 SMALTIMENTO

 Quando la sedia a rotelle non viene più utilizzata e deve essere smaltita, rivolgersi al proprio rivenditore specializzato.

Se si desidera occuparsi autonomamente dello smaltimento, informarsi sulle disposizioni in materia di smaltimento vigenti nel proprio luogo di residenza presso le aziende di smaltimento locali.

18 CESSIONE DELLA SEDIA A ROTELLE

Quando si cede la sedia a rotelle, ricordare di consegnare al nuovo utilizzatore tutta la documentazione tecnica necessaria per un utilizzo sicuro. La sedia a rotelle deve essere accuratamente

preparata come descritto nelle note per la pulizia e la disinfezione. Quindi deve essere verificata e approvata da un esperto sulla base del protocollo di manutenzione.

19 DATI TECNICI

Dimensioni e pesi	
Lunghezza totale con poggiamambe	990 mm
Larghezza del sedile	380, 400, 430, 450, 480, 500, 520 mm
Larghezza totale	Larghezza del sedile + 200 mm
Altezza di seduta, dal pavimento allo spigolo anteriore della seduta	Regolabile tra ca. 430 e 530 (mm)
Angolo dello schienale	5°
Altezza dello schienale	400 mm
Angolo di seduta	4°
Profondità del sedile	420 mm
Distanza tra bracciolo e seduta	230 mm
Fissaggio anteriore del bracciolo, misurato a partire dallo schienale	390 mm
Diametro dei corrimano di autospinta	530 mm
Lunghezza (chiusa)	830 mm
Altezza (chiusa)	840 - 960 mm, a seconda dell'altezza di seduta
Peso dell'utilizzatore	130 kg

Peso a vuoto con fiancata, poggiapiedi e ruote motrici	15,8 /16,1 /16,7 /17,0 /17,5 /18,1 /18,7 (kg)
Peso fiancata	1,0 kg
Peso poggiapiedi	1,1 kg
Peso ruota motrice	1,8 kg
Raggio di curva	450 mm
Pneumatici	
Ruote motrici	24" x 1 ³ / ₈ " (antiforatura)
Ruote orientabili	7" x 1 ³ / ₄ " (antiforatura)
Materiale	
Telaio	Alluminio, verniciato a polvere
Tirante diagonale	Acciaio, verniciato a polvere
Imbottitura della seduta e dello schienale	Nylon, nero
Imbottitura dei braccioli	Poliuretano, nero
Fiancate	Acciaio, verniciato a polvere
Poggiapiedi	Acciaio, verniciato a polvere
Maniglie	Plastica
Freni	Freni alluminio
Pneumatici	Poliuretano
Condizioni di stoccaggio	Mantenere al riparo dai raggi diretti del sole e dal calore Mantenere al riparo dall'umidità

20 CONTROLLO E MANUTENZIONE



Durante la manutenzione e la cura fare attenzione ai rischi di lesioni causati dalle parti meccaniche. Può essere opportuno utilizzare guanti da lavoro.



I controlli possono essere eseguiti autonomamente dall'utilizzatore. Per gli interventi di regolazione e le riparazioni sono necessarie apposite competenze. Riparazioni, interventi di manutenzione e annessi che non rispettano le indicazioni del produttore causano la decadenza della garanzia.



La durata di utilizzo della sedia a rotelle dipende dal tipo di utilizzo, dallo stoccaggio, dalla regolarità dei controlli, dalla manutenzione e dalla cura.

20.1 Manutenzione regolare



Gli interventi di manutenzione servono ad assicurare che la sedia a rotelle si trovi nelle condizioni corrette per tutta la durata di utilizzo. Consigliamo i seguenti interventi:

Ispezione	Prima dell'utilizzo
Verificare la presenza di sporco o danni ai pneumatici	X
Verificare le viti, le leve e le rotelle di regolazione	X
Verificare i freni ed eventualmente regolarli	X
Verificare il funzionamento del meccanismo di chiusura	X
Verificare l'integrità dei raccordi a vite e rivetto	X
Verificare la pulizia e la presenza di crepe o danni sulle parti portanti ecc. della sedia a rotelle.	X
Pulire i catarifrangenti.	X

Come verificare i freni: a freno inserito la sedia a rotelle non dovrebbe muoversi se spinta (blocco delle ruote). A freno disinserito

la sedia a rotelle dovrebbe poter essere spostata con facilità, senza rumori di sfregamento e con un buon andamento rettilineo.



Se si riscontra una reazione insolita dei freni, consultare immediatamente il proprio rivenditore specializzato e interrompere l'uso della sedia a rotelle.

Ispezione	Ogni 8 settimane
Verificare ed eventualmente regolare i braccioli o i parafranghi	X
Verificare ed eventualmente regolare i poggiatesta e la fascia per talloni	X
Verificare ed eventualmente regolare la leva del freno	X
Verificare ed eventualmente regolare gli assi delle ruote	X

Ispezione	Ogni anno o a ogni nuovo utilizzatore
Ispezione generale (vedi libretto di manutenzione)	X
Disinfezione	X
Pulire, eventualmente pulire le ruote orientabili	X
Verificare ed eventualmente regolare gli assi delle ruote	X

Per preservarne la funzionalità e sicurezza, la sedia a rotelle deve essere sottoposta regolarmente a verifica e manutenzione. Gli interventi di riparazione e montaggio devono essere eseguiti da persone autorizzate e documentati nel libretto di manutenzione fornito come ausilio. Il programma di manutenzione riportato nel libretto di manutenzione allegato può essere firmato solo dopo aver verificato tutti i punti elencati nel programma di servizio.

Per facilitare l'esecuzione regolare di tali interventi abbiamo stampato il programma di manutenzione in un libretto di manutenzione separato.

Devono essere utilizzati solo pezzi di ricambio autorizzati di Besco Medical.

In caso di domande sul programma di manutenzione o sul libretto di manutenzione, rivolgersi al servizio clienti di Besco Medical.

21 GARANZIA LEGALE E GARANZIA COMMERCIALE

Per questo prodotto di Besco Medical vale una garanzia legale illimitata di 2 anni. In caso di revisione e manutenzione regolare, la garanzia legale sul telaio e la croce del prodotto si estende a 5 anni.

La nostra garanzia legale fa riferimento a tutti i difetti di questo prodotto dimostratamente derivanti da errori relativi ai materiali o alla produzione. La sezione sulla garanzia legale deve sempre essere compilata per intero e ci deve essere presentata una copia della documentazione di manutenzione.

Sono espressamente esclusi dai diritti di garanzia legale e responsabilità sul prodotto i danni causati da un utilizzo che esula dalla destinazione d'uso e dalle regole riportate in queste istruzioni per l'uso. Lo stesso vale per le modifiche alla sedia a rotelle e la sostituzione o lo scambio di componenti originali con componenti estranei o componenti che riproducono quelli originali, nonché per le conseguenze dell'utilizzo di prodotti per la cura, oli lubrificanti o grassi non adatti. La garanzia legale è inoltre esclusa in caso di mancata esecuzione o esecuzione non appropriata degli interventi di manutenzione e di modifiche o aggiunte a questo prodotto senza il nostro consenso scritto.

Informazioni di garanzia per l'ausilio:	
Modello	
Numero di serie	Timbro del rivenditore specializzato
Data di messa in servizio	

NOTIZEN

Le presenti istruzioni per l'uso sono disponibili anche in formato digitale all'indirizzo:

www.bescomedical.de/downloads



Besco Medical Medizin- und Rehaprodukte GmbH

Am Autobahnzubringer 8
76709 Kronau (Germania)

Telefono: +49(0)7253 - 97596-0

Fax: +49(0)7253 - 97596-50

E-mail: info@bescomedical.de

Web: www.bescomedical.de